

# SPORTS&HEALTH CATALOG

スポーツ & ヘルスカタログ

防音・  
防振床材

安全・  
衛生用品

エクササイズ  
マット

柔道畳

フィットネス  
クラブ

フレイル・  
リハビリ施設

柔道場・  
武道場

# 床材に携わり72年。

快適なトレーニング空間をつくる上で最適な床材の存在はかかせません。トレーニングという言葉は同じでもフィットネスクラブ、フレイル予防・リハビリ施設では、トレーニング性、クッション性や耐久性、防滑性など必要な機能は全く異なります。またテナントやオフィスなどでは防音性、防振性の事前対策も必要です。さまざまな施設様、多種多様なシーンに最適な床材をお勧めいたします。

# KYOKUTO

おかげさまで創業72周年  
東証JASDAQ上場  
★★★★★★

社名	極東産機株式会社 KYOKUTO SANKI CO., LTD.
設立	1948年10月
資本金	6億3,111万円
代表者	代表取締役社長 頃安雅樹
上場証券取引所	東京証券取引所 JASDAQ スタンダード
本社	〒679-4195 兵庫県たつの市龍野町日飼 190番地
東京支社	東京都江東区東陽 4-11-38 USCビル 1階
営業所	札幌、東北、北関東、東京、横浜、名古屋、大阪、西日本、九州
工場等	たつの市内および近隣の計5ヶ所



本社



東京支社

## カタログご利用の手引き

### ■掲載商品について

- ・このカタログに掲載しております価格、規格は2021年3月現在のものです。
- ・仕様および形状は品質改良などの理由により、予告なく変更させていただく場合があります。
- ・写真は印刷の都合上および、商品の特性上実物の色調と多少異なる場合があります。また一部に合成した写真を使用しています。
- ・商品状況により、予告なく廃番とさせていただく場合があります。
- ・カタログの表示サイズと実際の商品サイズとは多少の誤差があります。

### ■価格について

- ・表示価格は上代の税抜価格です。
- ・材料価格の変動や、品質改良のための仕様変更により、予告なく価格を変更させていただく場合があります。

### ■納期について

- ・商品や数量、状況によって異なります。詳しくはお問い合わせください。

### ■発送・運賃について

- ・販売店様送り、お客様直送にかかわらず、全商品運賃をご負担いただきます。
- ・離島、海外など一般路線便で配達できない地域につきましては、発送をお断りする場合があります。

### ■ご購入商品について

- ・製品管理には万全を期しておりますが、万一お気づきの点がございましたら、速やかにご連絡ください。
- ・ご使用前には必ず取扱説明書をお読みにになり、正しくご使用ください。
- ・商品の特性上保証は設けておりません。

# Contents

P2-P7

## 防音・防振床材

「ジムボード ネオ」&「ラバーマット」  
場所に合わせてトレーニングで発生する最適な騒音  
対策を御提案させていただきます。



P8-P11

## エクササイズマット

優れたクッション性を持ったマットを取り揃えています。  
足腰への負担軽減はもちろん、抗菌、防水  
機能などがついており、リハビリやフレイル予防に  
もおすすめです。



P12-P15

## 柔道畳

日本柔道連盟公認畳、全国の中学校、高校、武道場、  
警察道場に納入。柔道以外にも武道用、柔術用と  
さまざまな専用の畳も取り揃えております。



P16-P17

## 安全・衛生用品

消臭抗菌スプレーやマシン用のダスター、モップ・・・  
使いやすさを追求し、ひと工夫した衛生用品をライン  
ナップしております。



# 防音・防振床材

「ジムボード ネオ」&「ラバーマット」

フィットネスクラブで発生する  
**振動・騒音**にお困りの方におすすめ!



防振性

耐衝撃性

防音性

令和2年度ひょうご No.1 ものづくり大賞  
「製品・部材部門賞」受賞

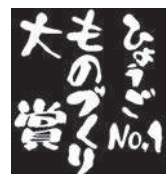

# 快適なトレーニング空間作りへ

抜群の耐衝撃性、吸音性、防振性があり、ラバーマットの下に入れることでウエイトトレーニング器具の落下やマシンによる振動、床の衝撃を和らげます。階下や階上、隣室への振動、騒音、衝撃による影響も軽減出来ます。大手トレーニングジムにも納入。優れた品質が認められています。

## テナントビルの衝撃、騒音対策に！

ビル内のトレーニング施設では騒音はデリケートな問題です。ジムボード ネオを入れることで音の問題の解決に繋がります。

## 新規店舗以外でも使用可能！

納入場所は新規店舗に限りません。ジムボード ネオは床に貼り付けないためすでに運営している施設様でも納入・設置が可能です。

## トレッドミル等の騒音対策にも！

トレッドミル等の有酸素運動マシンの音や振動も問題になります。ジムボード ネオを入れて対策することをおすすめします。

## ジムボード ネオ

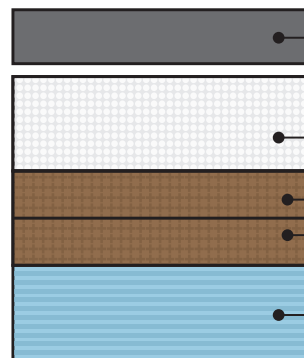

※ウエイトトレーニング用のラバーマットを上配置して下さい。  
(ラバーマットは別途販売しております。)

弾力性のある衝撃吸収材

応力分散板2枚

(剛性を高め衝撃を分散、吸音性にも優れています)

耐久性・吸振性のあるクッション材

裏面 (PPシート)

品番	TJM0050
サイズ	90×180cm 厚み：60mm
重量	10kg/枚
価格	20,000円

※納期：ご注文から約14日程度。数量により変動があるため事前に在庫をご確認ください。  
※施工は貴社にてご対応ください。  
※建物の構造によっては十分な効果が得られない場合があります。  
※ウエイトリフティングやデッドリフトでの使用はご遠慮下さい。



複数の素材を縫い合わせた一体型

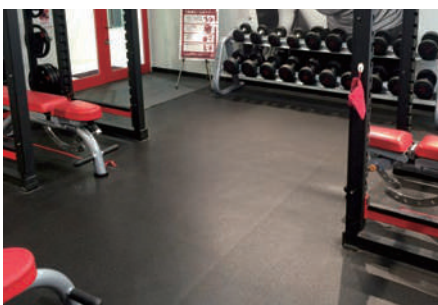

(消費税・送料別途)

## ラバーマット（ジムボード対応）

ジムボードとの組み合わせに最適な2タイプのラバーマットです。  
ラバーマットのみでも使用可能です。

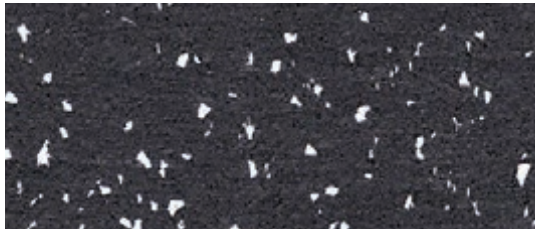

カラー：ブラック+ホワイトグレー

【材質】SBR リサイクルゴム、EPDM カラーゴム（カラーミル）  
※その他カラー、厚みも対応可能

アメリカ製

防災試験合格品

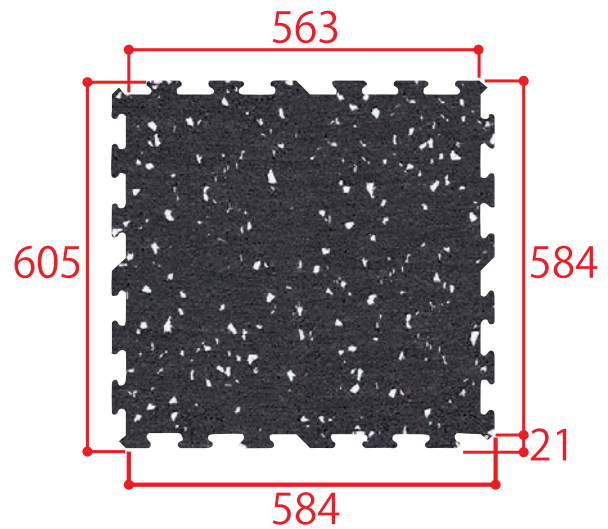

### ●ラバーマット ロールタイプ

**特徴** 継ぎ目が少ないため仕上がりが綺麗です。  
広いスペースでの使用におすすめです。

品番	TJM1001
サイズ	122×762cm 厚み：8mm
重量	78kg/ 巻
価格	92,900 円

### ●ラバーマット インターロッキングタイプ

**特徴** パズル式に組み合わせができ、小スペースでの使用におすすめです。

品番	TJM2001
サイズ	58.4×58.4cm 厚み：8mm
重量	2.7kg/ 枚
価格	3,910 円

※納期：ご注文から約14日程度。数量により変動があるため事前に在庫をご確認ください。在庫不足の際、納期約1.5カ月かかります。  
※施工は貴社にてご対応ください。  
※定番色以外の色や厚みは価格、納期が変動します。  
※素材の特性上、気温によって多少のサイズ変化があります。  
※ロールタイプは、床やジムボード ネオへの貼り付けが必要です。

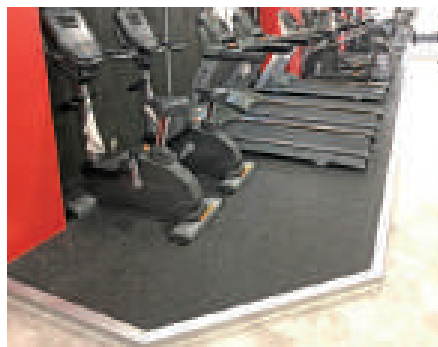

（消費税・送料別途）

## アルミフレーム

【材質】アルミ

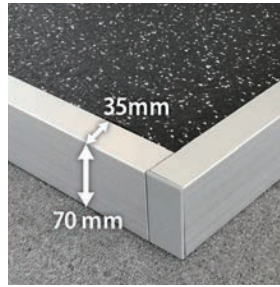
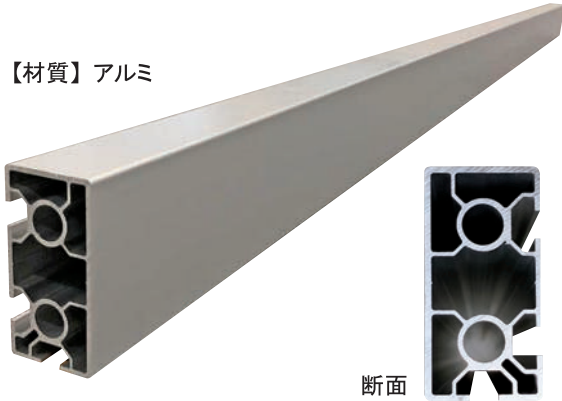

品番	TJM0080
サイズ	3.5×180cm 厚み：70mm
重量	3.2kg/本
価格	10,800円

**特徴** ジムボード ネオトラバーマットを施工した際に見切材として使用して頂けます。衝撃に強い頑丈な断面構造になっており、別注サイズでmm単位での対応も可能です。連結金具で組立できます。

### ●ストレート連結金具 2本セット

※連結1カ所につき2本必要



品番	TJM0081
価格	1,800円

### ●コーナー連結金具 2個セット

※連結1カ所につき2個必要

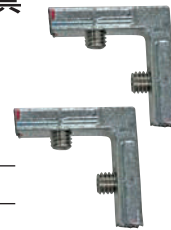

品番	TJM0082
価格	2,200円

### ●専用フレームキャップ

フレームの角が見える部分にご使用ください (厚さ3mm)



品番	TJM0083
価格	300円

※納期：ご注文から約14日程度。数量により変動があるため事前に納期をご確認ください。  
 ※フレームの長さは別注対応可能です。お問い合わせください。  
 ※フレームを四方で囲まない場合、もしくは1辺で3本以上を連結する場合は床面にアンカーボルト等で固定してください。

## 凹み防止プレート4枚セット



【材質】スチール (黒色塗装)



### ●M サイズ

品番	TJM0072
サイズ	30×30cm 厚み：5mm
重量	2.3kg/枚
価格	13,500円

### ●S サイズ

品番	TJM0071
サイズ	20×20cm 厚み：5mm
重量	1kg/枚
価格	10,000円

**特徴** マシンの足下に敷くことでジムボードとラバーマットの凹みを防止します。4枚セットでサイズは2種類です。

## ダンベルマット



取手付きで  
持ち運びも  
ラクラク!

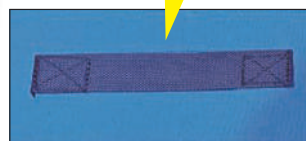

【材質】エステル帆布、合成スポンジ

品番	TJM0011
サイズ	60×80cm 厚み：150mm
重量	7.8kg/個
価格	25,000円

抗菌・防カビ・消臭

**特徴** ダンベルトレーニングの衝撃・振動対策にご使用いただけます。トレーニング時の追い込みも安心して行うことができ、ダンベルの落下により床材が傷つくことを防ぎます。

(消費税・送料別途)

# 施工方法

1



施工前（フラットな床：モルタル、コンパネ、フローリング、塩ビシート、タイル等）

2



ジムボードを丸のこ、ノコギリ等で必要なサイズにカットしてください。

3



設置部分にジムボードを敷き詰めてください。下地への貼り付けは不要です。

4



ラバーマットをカッターナイフで必要なサイズにカットし仮置きします。

5



ウレタン系接着剤にてラバーマットを全面貼り付けしてください。

6



ジムボードとラバーマットの断面が見える側面には見切り材やスロープを入れて完成。

※トレッドミル等の接地部の小さいマシンの足元や高重量のマシンの足元には凹み防止プレート（別売）をご使用ください。  
※ジムボードとラバーマットの接着をより良くするためにウレタン系接着剤の塗布前にPP樹脂プライマーの塗布をおすすめいたします。  
※ジムボードとラバーマットの目地（ジョイント部）は重ならないようにしてください。  
※ラバーマット インターロッキングタイプは貼り付けなしでも使用可能ですが、気温によるサイズ変化が出ることがあります。  
※推奨ウレタン系接着剤：トーヨーポリマー（株）ルビロン 101

## 導入実績例（敬称略、順不同）

JOY FIT 24（南森町店、心斎橋店、野田阪神店、阪急三国駅前店、西梅田店、四ツ橋店）、フィットネスジム U-fit、パーソナルトレーニングスペース base、エイブルスポーツクラブ岡山、W-fit24（楠木町、廿日市）、あくたがわクリニック、かもめ Clinic、REANESS、パーソナルトレーニングジム fis.（豊中駅前店、梅田中崎町店）、T-REXY、NA スポーツクラブ A-1 町田店、ドゥ・スポーツプラザ豊洲・スカル Qト、NAS スポーツクラブ稲毛海岸店、アプリーズ倶楽部、Mind Body 宮崎、フィジックス コンディショニングジム、ライフジムリーガ、トキノサイクリングフィットネス、M&B Fitness Gym、The GYM、湘南メディカルフィットネス六本木店、トレーニングパーク代官山、ORO GYM、BODY GENIX、BOSS E・ZO FUKUOKA、宇都宮大学、佐賀大学 その他 全国多数





# JBユニット

組み立てるだけでジムボード ネオ + ラバーマットの防音・防振スペースに！  
パーソナルトレーニングジムやマンション・ご自宅におすすめ！

※商品にマシンやベンチは付属していません。

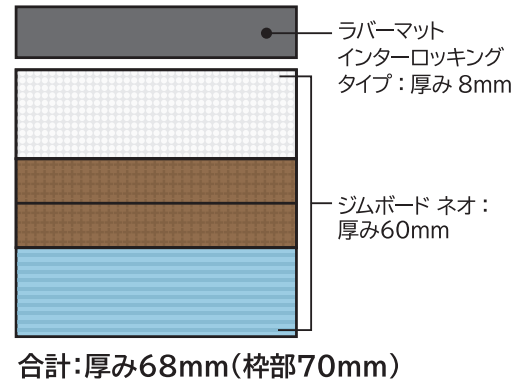
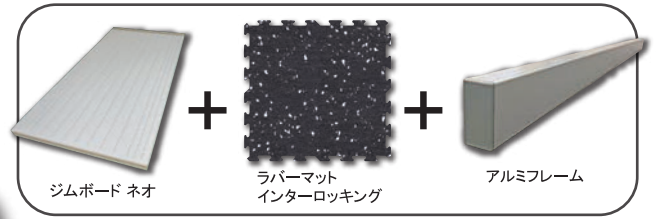
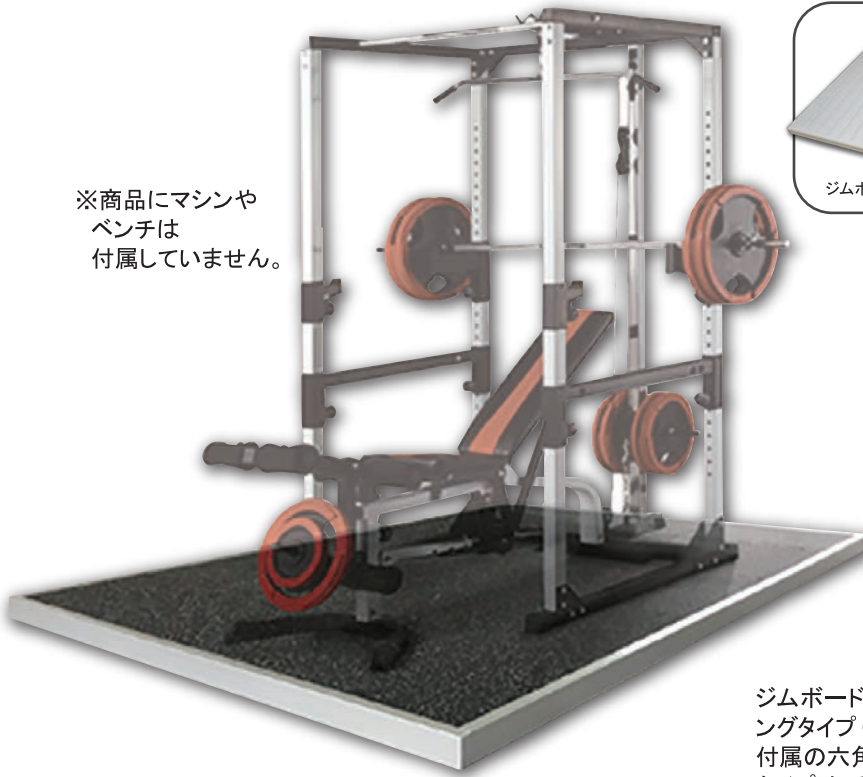

ジムボード ネオ (サイズカット済み)、ラバーマットインターロッキングタイプ (サイズカット済み)、アルミフレームがセットになっており、付属の六角レンチで組立ができます。  
タイプは3種類あり、スペースやご使用機器に合わせてお選びいただけます。

## ●スクエアタイプ

<b>特徴</b>	パワーラック設置可能
品番	TJM0061
サイズ	179×179cm 厚み: 70mm
重量	約 60kg
価格	136,000 円

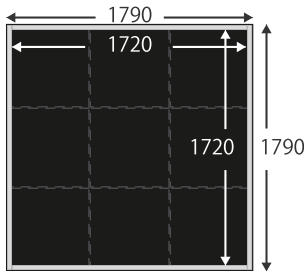

## ●ミドルタイプ

<b>特徴</b>	パワーラック+ベンチ設置可能
品番	TJM0062
サイズ	179×265cm 厚み: 70mm
重量	約 87kg
価格	200,000 円

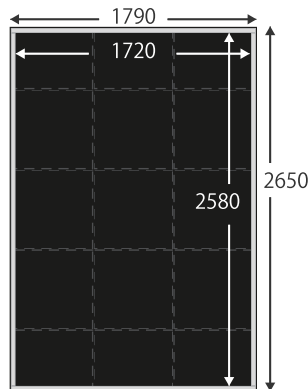

## ●ワイドタイプ

<b>特徴</b>	パーソナルトレーニングジム向け
品番	TJM0063
サイズ	296×265cm 厚み: 70mm
重量	約 150kg
価格	350,000 円

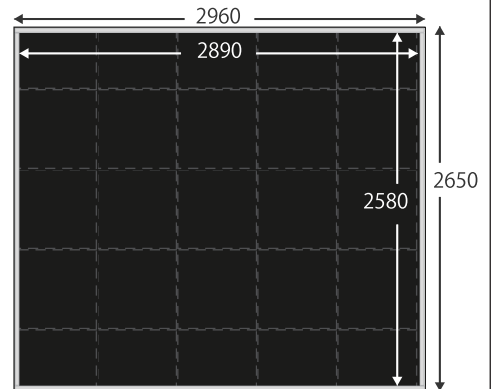

※納期: ご注文から約 20 日程度。数量により変動があるため事前にご確認ください。  
※お客様組立商品  
※トレッドミル等の接地部の小さいマシンの足下や高重量のマシンの足下には凹み防止プレート(別売)をご使用ください。

※建物の構造によっては十分な効果が得られない場合がございます。  
※ウエイトリフティングやデッドリフトでの使用はご遠慮ください。  
※ラバーマットは気温により多少のサイズ変化があります。

(消費税・送料別途)

# エクササイズマット

さまざまなシーンで使用できるマットを取り揃えています。  
用途に応じて選択いただけます。

ストレッチ



エアロビクス



ボルダリング



ファンクショナル  
トレーニング

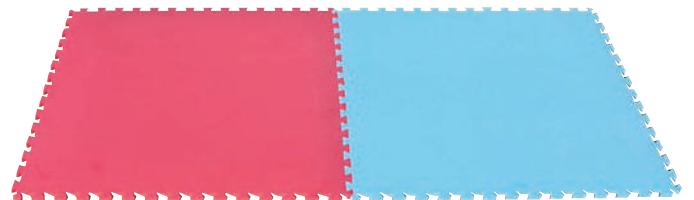

ヨガ

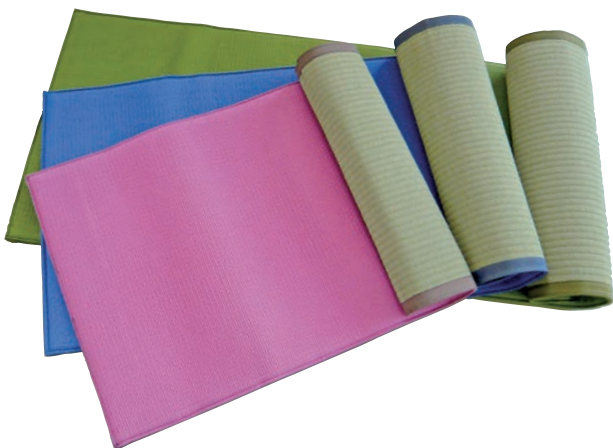

リハビリ



## フィットネスマット

ストレッチ エアロビクス ヨガ リハビリ

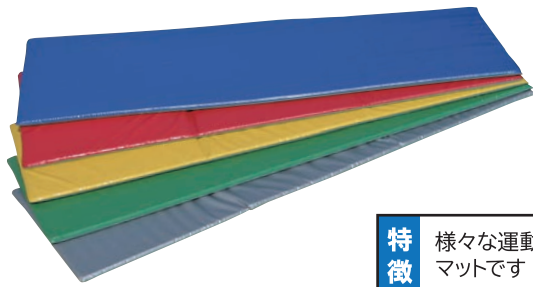

防水  
抗菌

**特徴** 様々な運動に最適なマットです

【仕様】 防炎ポリエステルターポリン、ポリエチレンフォーム

タイプ	150	180
品番	TJM301〇	TJM302〇
サイズ	58×150cm 厚み：20mm	58×180cm 厚み：20mm
重量	1.1kg/枚	1.4kg/枚
色	①レッド ②ブルー ③イエロー ④グリーン ⑤シルバー	
価格	10,500円	13,000円

※全面滑り止め仕様は、別途お見積りいたします  
※ご注文の際は末尾に色番を入れてください

## 三つ折フィットネスマット

ストレッチ エアロビクス ヨガ リハビリ



防水  
抗菌

**特徴** 収納しやすい三つ折りタイプ

【仕様】 防炎ポリエステルターポリン、ポリエチレンフォーム

タイプ	150	180
品番	TJM303〇	TJM304〇
サイズ	58×150cm 厚み：20mm	58×180cm 厚み：20mm
重量	1.1kg/枚	1.4kg/枚
色	①レッド ②ブルー ③イエロー ④グリーン ⑤シルバー	
価格	11,000円	13,500円

※全面滑り止め仕様は、別途お見積りいたします  
※ご注文の際は末尾に色番を入れてください

## ストレッチマット

ストレッチ エアロビクス リハビリ

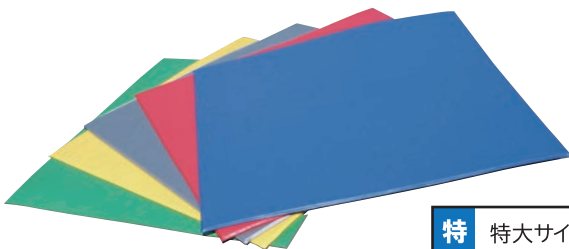

防水  
抗菌

**特徴** 特大サイズのストレッチマット

【仕様】 防炎ポリエステルターポリン、ポリエチレンフォーム

タイプ	通常	三つ折り
品番	TJM305〇	TJM306〇
サイズ	180×180cm 厚み：20mm	
重量	4.5kg/枚	
色	①レッド ②ブルー ③イエロー ④グリーン ⑤シルバー	
価格	36,000円	41,000円

※ご注文の際は末尾に色番を入れてください

## クライミングマット

ボルダリング



【仕様】 エステル6号防水帆布、ウレタン一枚物、空気抜、取手つき

**特徴** マジックテープと連結バンド付。破損やへたりが少なく長持ちします。

タイプ	30cm厚	40cm厚
品番	TJM3091	TJM3092
サイズ	100×200cm 厚み：30cm	100×200cm 厚み：40cm
重量	13kg/枚	16kg/枚
価格	98,000円	110,000円

## ストレッチマット サイズオーダー

スペースに合わせて制作いたします。  
連結部が気になりにくいソフトタイプもご用意!

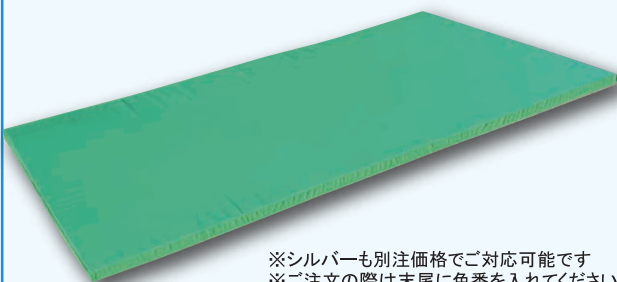

※シルバーも別注価格でご対応可能です  
※ご注文の際は末尾に色番を入れてください

色：①レッド ②ブルー ③イエロー ④グリーン

●ストレッチマット（ソフト）

【仕様】 防炎ポリエステルターポリン、合成スポンジ

品番	TJM307〇
厚み	50mm
価格	15,000円 / ㎡当たり

●ストレッチマット（ハード）

【仕様】 防炎ポリエステルターポリン、ポリエチレンフォーム

品番	TJM308〇
厚み	20mm
価格	14,500円 / ㎡当たり

(消費税・送料別途)

## スポーツ用ジョイントマット

ストレッチ ファンクショナル リハビリ

抗菌

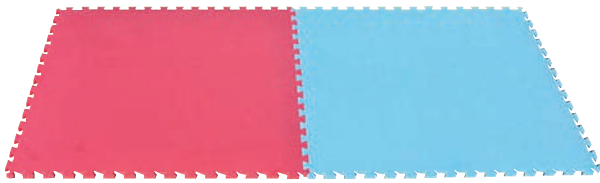

**特徴** クッション性と競技性を兼ね備えたジョイントマットです。

【材質】 EVA

品番	TJM3101	TJM3102
サイズ	100×100cm 厚み:15mm	
重量	1.1kg/枚	
色	レッド	ブルー
価格	7,200円	

※ご注文の際は末尾に色番を入れてください

## ヨガマット

ストレッチ ヨガ リハビリ

抗菌

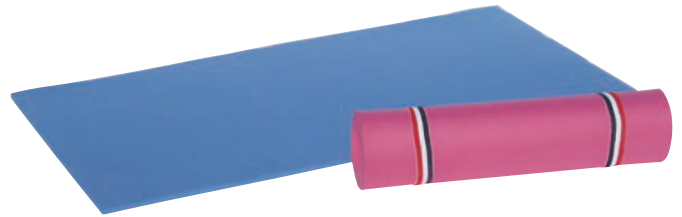

**特徴** 収納ベルト付きヨガマット。片面はエンボス加工

【材質】 抗菌 EVA 発泡体

品番	T419174	T419175
サイズ	50×100cm 厚み:7mm	
重量	0.28kg/枚	
色	ブルー	ピンク
価格	4,000円	

## ヨガ畳マット

ストレッチ ヨガ リハビリ

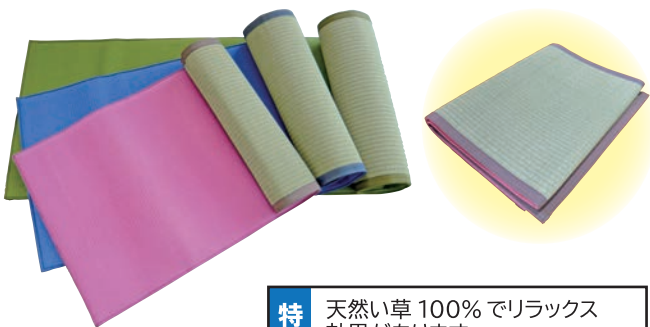

**特徴** 天然い草 100% でリラックス効果があります。衝撃を吸収して関節を保護します

【仕様】 い草畳表、PVC

品番	T419171	T419172	T419173
サイズ	61×171cm 厚み:10mm		
重量	2.7kg/枚		
色	ブルー	グリーン	ピンク
価格	13,000円		

## 防災洗えるタイル畳

ヨガ 脱衣室

防災 耐水



**特徴** 裏面が吸着シートのためフローリング等に貼ることができます。

【仕様】 樹脂製畳表、EVA、吸着シート

品番	TC55002	TC52002	TC58002
サイズ	45×45cm 厚み:7mm		
重量	0.3kg/枚		
色	グリーン	アイボリー	ブラウン
価格	2,500円		

※その他カラー、サイズあり。お問い合わせください

## ウッディーラバー

高級感のあるフローリングのような見目で室内の雰囲気を損ないません。適度な防滑性がありトレーニングに適しています。傷が付きにくく耐久性が高いです。



■製品の用途  
 ・マシンジムスペース、グループトレーニングエリア、バイクトレーニングルーム  
 ・ダンススタジオ、ヨガ、ホットヨガ、ピラティススタジオ  
 ・リハビリトレーニングルーム、特別病室 LDR、病室、ナースステーション

品番	TJM3001
サイズ	183×762cm 厚み:7mm
重量	85.5kg/巻
価格	258,000円
付属品	専用溶接棒

※施工は貴社にてご対応ください

(消費税・送料別途)

## ウォッシュブル畳「きよらか」

ヨガ

脱衣室

防災 耐水

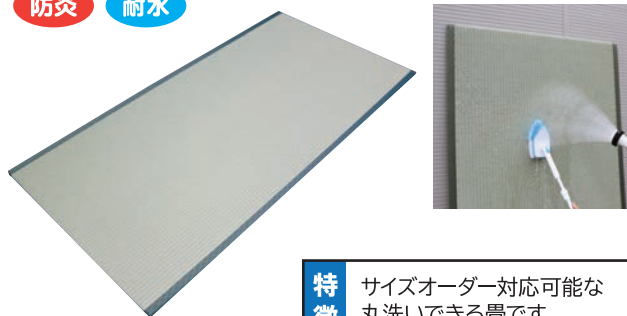

**特徴** サイズオーダー対応可能な丸洗いできる畳です。

【仕様】樹脂製畳表、ポリエチレン、ガラス繊維 + 発泡ポリスチレン

タイプ	1帖	半帖
品番	TC19010	TC19011
サイズ	最大:89×178cm 厚み:15mm	最大:89×89cm 厚み:15mm
重量	4kg/枚	2kg/枚
価格	20,000円	15,000円

※その他カラー、サイズあり。お問い合わせください

## 防水ソフト畳「やわらぎ」

ストレッチ

リハビリ

防災 防水 抗菌



**特徴** 耐久性・衝撃吸収性が高い防水畳です。リハビリやストレッチにおすすめ

【仕様】塩ビレザー畳表、発泡ポリプロピレン、ガラス繊維 + 発泡ポリスチレン

品番	TC19040
サイズ	88×176cm 厚み:30mm
重量	6kg/枚
価格	27,000円

## 防水ソフト畳「やわらぎ Light」

ストレッチ

リハビリ

防水 抗菌

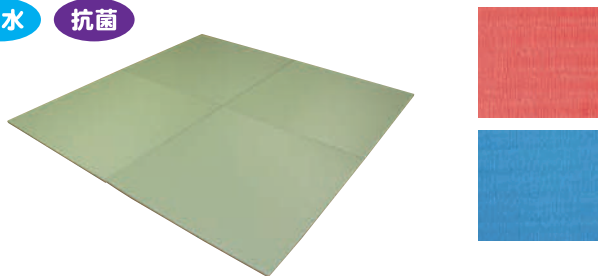

【仕様】塩ビレザー畳表、発泡ポリプロピレン、ポリプロピレン

**特徴** 防水ソフト畳「やわらぎ」の薄型・半帖タイプ

品番	TC19131	TC19132	TC19134
サイズ	88×88cm 厚み:18mm		
重量	2kg/枚		
色	グリーン	ブルー	レッド
価格	14,000円		

## リハビリ用スポンジマット

ストレッチ

リハビリ

抗菌 消臭 防カビ



【仕様】抗菌エステル帆布、合成スポンジ、ポリエチレンフォーム

**特徴** 快適・安全・清潔を追求したリハビリ用マットです。裏面ノンスリップタイプ

品番	TJM3094
サイズ	90×180cm 厚み:50mm
重量	11.5kg/枚
価格	39,000円

## キッズコーナーセット

衝撃吸収性の高いキッズコーナーとEVAマットのセットです。

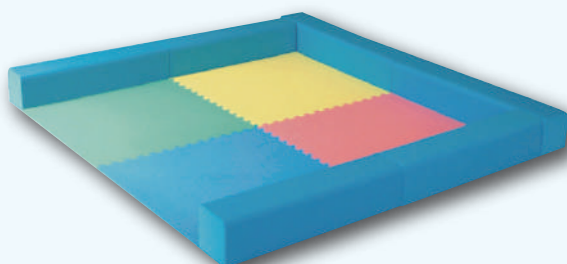

品番	TJM3093
セット内容	EVAマット4色、EVAベンチ大×2、EVAベンチ小×4
サイズ	EVAマット (90×90cm 厚み:15mm)、 EVAベンチ大 (110×20cm 高さ:200mm)、 EVAベンチ小 (90×20cm 高さ:200mm)
重量	EVAマット (1kg/枚)、EVAベンチ大 (5kg/個)、 EVAベンチ小 (4kg/個)
価格	168,000円

※お客様設置商品

(消費税・送料別途)

まさる  
柔道畳「勝」

全国各地の中学校、高校、武道場、警察道場に納入。  
優れた品質が認められています。



立山町武道館様 (Pグリーン、ピエロー)

◆全日本柔道連盟公認畳「勝」  
レギュラー・レギュラー S20

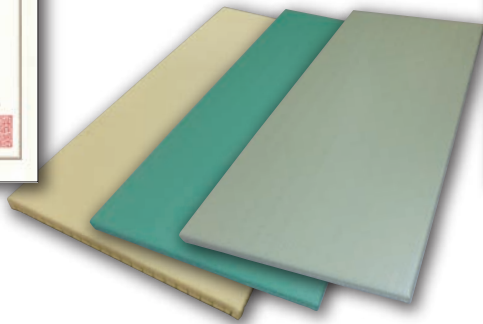

■納入実績例

灘高校、都立青山高校、川西明峰高校、高槻高校、日本製鉄広畑、宇都宮大学、大阪大学、同志社大学、高知県土佐高校、稲沢高校、稲沢東高校、飯田高校、熊本高専、神戸大学医学部、龍谷大学、名古屋学院大学、飯田東中学校、精華中学校、宇治中学校、新潟市立鳥屋野中学校、姫島村市立姫村中学校、宍粟市立一宮南中学校、日根野中学校、大阪細川地区中学校、橋立中学校、生駒市武道館、立山町武道館、倉敷武道館、相生市民体育館、榎原中央体育館、香川県高松東警察署、富山県警察機動隊、長野県駒ヶ根警察署、姫路市飾磨警察署、松本警察署、新丸亀警察署、愛知県警本部名北分庁舎、深川高校、小平高校、駒場学園高校、龍野高校、観寿々会、富山中央警察、その他  
(順不同、敬称略)



灘高校様



愛知県警名北分庁舎様

## 全日本柔道連盟公認畳 レギュラータイプ

理想の弾力性と耐久性、本格柔道畳。

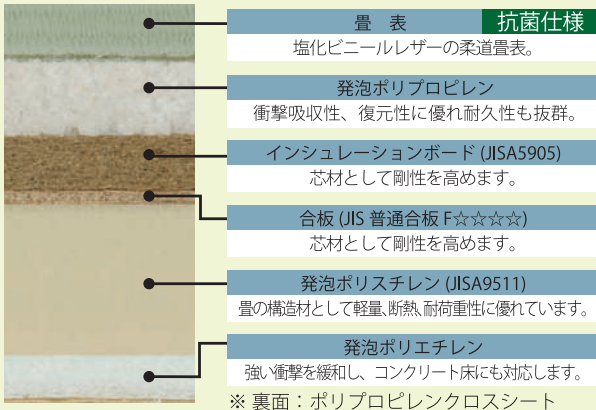

### 特徴

足運びの為の適度な硬さと受け身の衝撃を和らげる適度なクッション性。相反する二つの特性を理想的なバランスで実現したスタンダードタイプ。

タイプ	五八	三六
品番	TB11010	TB11030
サイズ	88×176cm 厚み：60mm	91×182cm 厚み：60mm
重量	12kg/枚	13kg/枚
価格	26,000円	27,000円

※施工費用は別途

## 全日本柔道連盟公認畳 レギュラーS20タイプ

適度な柔らかさと抜群の耐久性、高品質柔道畳

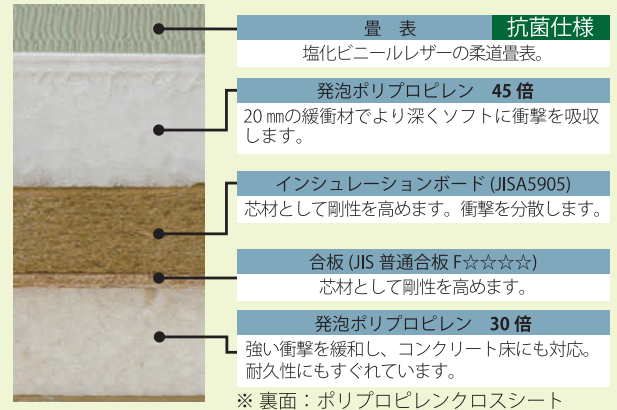

### 特徴

初心者から上級者まで幅広い方にご使用いただけます。初心者には深くソフトに受け身の衝撃を吸収してくれます。

タイプ	五八	三六
品番	TB11082	TB11085
サイズ	88×176cm 厚み：60mm	91×182cm 厚み：60mm
重量	13kg/枚	14kg/枚
価格	35,500円	36,500円

※施工費用は別途

## ソフトタイプ

受け身の衝撃を和らげてくれる、安全を考慮した初心者用柔道畳。

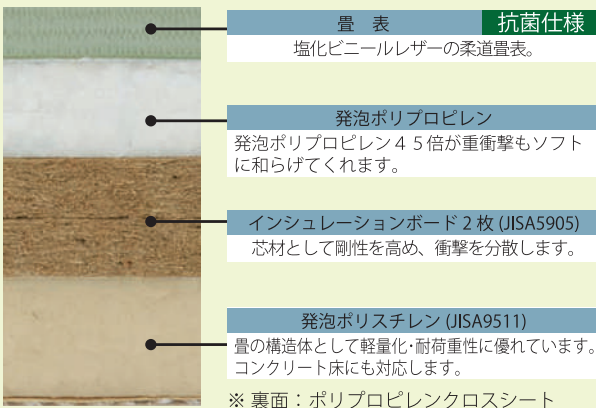

### 特徴

ソフトに衝撃を和らげてくれます。中学校・高校などの道場に適しています。

タイプ	五八	三六
品番	TB11050	TB11070
サイズ	88×176cm 厚み：60mm	91×182cm 厚み：60mm
重量	13kg/枚	14kg/枚
価格	25,000円	27,000円

※施工費用は別途

## ■128畳 (三六 910×1,820)

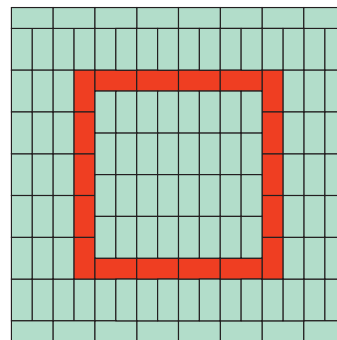

※敷き方例  
国内規定による敷き方

## ■112.5畳 (三六 910×1,820)

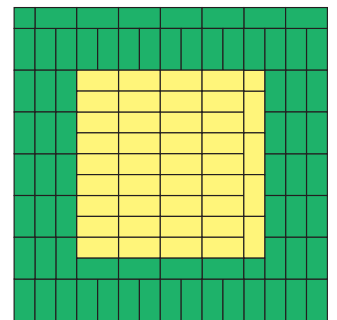

※敷き方例  
国際ルール規定をクリアした敷き方(三六)  
IJF規定：試合場内は一辺8m~10m

## ■カラーバリエーション

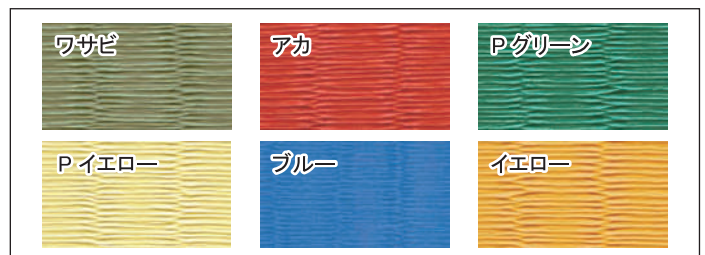

※畳表と床(芯材)を貼合わせた密着加工はプラス@¥3,000/帖  
※ノンスリップ加工は裏面にスベリ止めシート2枚貼り@¥3,000/帖  
※国際サイズ(1m×2m)は別途お見積り致します。

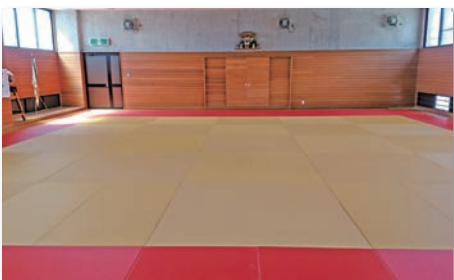

(消費税・送料別途)

## 抗菌柔道用投げ込みマット



抗菌防臭 防カビ 消臭

### 特徴

気になる汗の臭いやマットのシミを防ぐ衛生的な投げ込みマットです。  
エステル帆布に防臭、防菌及び消臭加工が施してあり、その効果は長時間使用しても変わりません。

【仕様】 エステル青帆布、硬質ウレタン、合成スポンジ

品番	TB21000	TB21001
サイズ	200×200 cm 厚み :10 cm	200×300 cm 厚み :10 cm
重量	26.5kg/ 枚	39kg/ 枚
価格	110,000 円	140,000 円

初心者用ソフトタイプ

## 柔道畳滑り止めメッシュシート

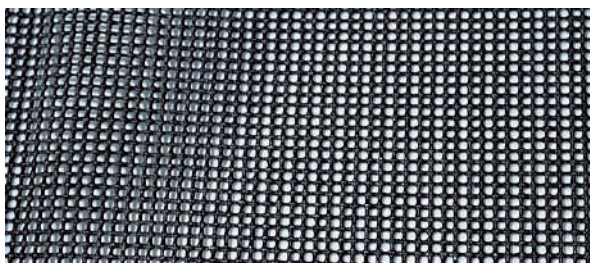

畳の下に敷いて使用します。

【仕様】 ポリエステル+特殊樹脂加工

品番	TB21010	TB21011
サイズ	91×200 cm 厚み :1.5mm	91×500 cm 厚み :1.5mm
重量	0.8g/ 枚	2kg/ 枚
価格	6,500 円	16,000 円

## 柔道畳滑り止めシート

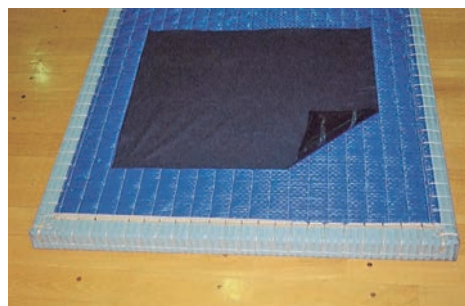

【仕様】 非塩ビウレタン

### 特徴

裏面の剥離紙をはがすだけで簡単に貼れます。  
1帖に2枚使用。

品番	TB21020
サイズ	50×60 cm
入数	20 枚
価格	40,000 円

## 柔道畳滑り止めゴムマット

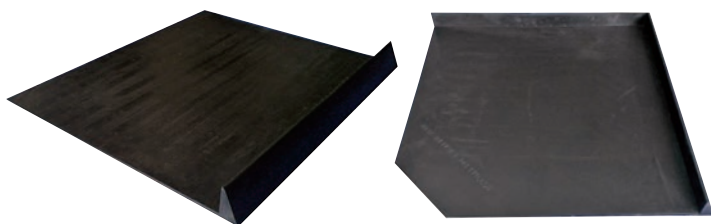

●滑り止めゴムマット 直線 ●滑り止めゴムマット コーナー

### 特徴

畳の下に差し込むだけで柔道畳のズレを防止します。  
1～2時間の授業にも対応できます。

【仕様】 生ゴム50%・再生ゴム50%

タイプ	直線用	コーナー用
品番	TB21030	TB21031
サイズ	60×45cm 高さ :5cm	60×60cm 高さ :5cm
重量	4.2kg/ 枚	5.4kg/ 枚
価格	9,000 円	12,000 円

## 木製台車



### 特徴

柔道畳・マット等の台車としてご使用頂けます。  
組立て式、コーナーゴム付き。  
キャスター径100mm

【仕様】 台部：木製

品番	TB21040
サイズ	90×180 cm
重量	39kg/ 台
価格	98,000 円

(消費税・送料別途)



## 防災・防汚内外兼用ウレタンマット

**特徴** 防災・防汚加工を施したエステル防水帆布を使用しています。  
安全の為にファスナー隠しが施されており衛生的で安心・安全なウレタンマットです。

### ●防災・防汚内外兼用 ウレタンマット



【仕様】 エステル5号防水帆布、ウレタン一枚物、取手付

品番	TB21050	TB21051
サイズ	200×300 cm 厚み:40 cm	200×400 cm 厚み:40 cm
重量	45kg/枚	56kg/枚
価格	230,000 円	290,000 円

※厚み 50cm タイプもあり。お問い合わせください。

### ●防災・防汚二つ折式内外兼用 ウレタンマット



【仕様】 エステル5号防水帆布、ウレタン一枚物、取手付

品番	TB21060	TB21061
サイズ	200×300 cm 厚み:40 cm	200×400 cm 厚み:40 cm
重量	45kg/枚	56kg/枚
価格	250,000 円	310,000 円

## 柔術用畳マット Rio



### 特徴

- ・高い衝撃吸収性があり、競技でのケガの防止効果があります。
- ・耐久性に優れた塩ビレザー表を使用。
- ・サイズオーダー対応が可能です。
- ・6色のカラーよりお選び下さい。

【仕様】 塩ビレザー畳表、発泡ポリプロピレン、インシュレーションボード

品番	TB20020
サイズ	88×176cm 厚み:32mm
重量	10kg/枚
価格	22,000 円

※施工費用は別途

## 武道畳「翔」<sup>しょう</sup>



### 特徴

- ・適度なクッション性があり投げに対応した衝撃吸収性があります。
- ・畳表と芯材が全面接着されており表が緩んだりしません。
- ・耐久性に優れた塩ビレザー表を使用。
- ・サイズオーダー対応が可能です。
- ・6色のカラーよりお選び下さい。

【仕様】 塩ビレザー畳表、発泡ポリプロピレン、ポリスチレン

品番	TB20010
サイズ	91×182cm 厚み:30mm
重量	7kg/枚
価格	30,000 円

※施工費用は別途

### ■カラー バリエーション

ワサビ



アカ

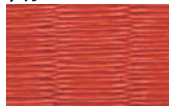

Pグリーン



Pイエロー



ブルー



イエロー



(消費税・送料別途)

# 安全・衛生用品

使いやすさを追求し、ひと工夫した安全・衛生用品です。



表面



裏面

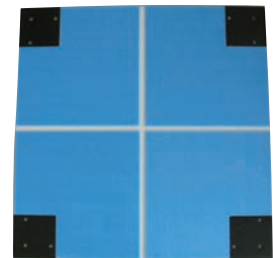

## お風呂用畳「湯ったりたたみ」

ソフト

滑りにくい

浴室やシャワールームの床専用の畳です。  
滑りにくく、適度なクッション性があり、冷たさを和らげます。

【仕様】 ポリプロピレン、EVA、ポリエチレン

品番	TC19076
サイズ	90×90cm 厚み1.7cm
価格	15,000円



## 乾度良好 AG+バスマット

「直接抗菌」+「光触媒抗菌」のW抗菌効果で足もとの清潔をしっかりキープ。  
すぐれた給水・速乾性でサラッと快適。



①ベージュ



②ブラウン

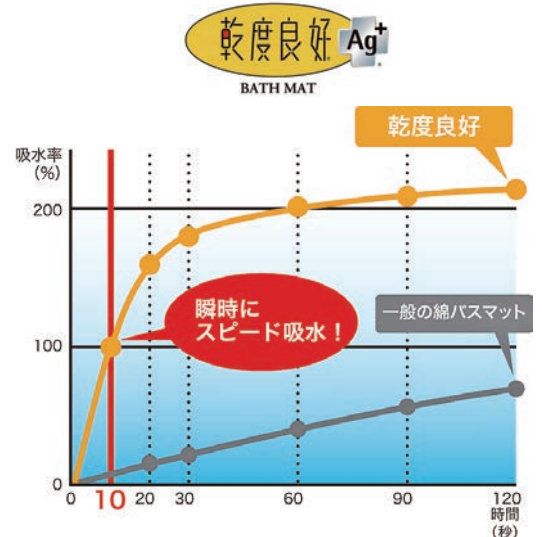

【仕様】 アクリル100%、パイル長：18mm  
裏面：すべり止め加工、原料：日本、加工：中国  
洗濯機可

タイプ	W90	W120
品番	TC8001〇	TC8002〇
サイズ	60×90cm	90×120cm
価格	6,000円	12,000円
色	①ベージュ ②ブラウン	

※ご注文の際は末尾に色番を入れてください

## サウナ用マット「スーパー優踏生」



踏んでもズレず、定位置キープ。  
防災認定取得済みで安心。



【仕様】ポリエステル100%、パイル長：7mm  
裏面：すべり止め加工、カラー：ベージュ、洗濯機可

タイプ	小	大
品番	TC80051	TC80052
サイズ	約 45×45cm	約 60×110cm
価格	1,700 円	5,500 円

## マシンダスター 10枚セット



フィットネスマシン拭き専用ダスターです。  
ミトンタイプなので手を入れてしっかり拭きとれます。  
除菌用のプライベートタオルとしてもお勧めです。

【仕様】綿100%、フック紐付き、中国製

品番	TC8006〇
サイズ	約 21cm×横 17cm
価格	2,000 円
色	①ベージュ ②グレー ③ブラウン

※ご注文の際は末尾に色番を入れてください

## 滑りを軽減するサポーター アクアラン



プールでのアクアウォークやアクアエクササイズを行う際滑らないように履くアクアシューズです。

【仕様】サポーター部：ポリエステル・ナイロン・ポリウレタン、  
ゴム部：天然ゴム

タイプ	M	L
品番	TC8007〇	TC8008〇
適応サイズ	22 ~ 24.5cm	25 ~ 27cm
価格	2,200 円	2,200 円
色	①ブルー ②ピンク ③ベージュ ④ブラック	

※ご注文の際は末尾に色番を入れてください

## シューズそのままスリッパ



フィットネスクラブや体育館の「困った」を解決！  
靴のまま履くスリッパ。

【仕様】ポリ塩化ビニール、中国製

タイプ	M (ピンク)	L (ブラック)
品番	TC80091	TC80092
適応サイズ	約長さ 30×幅14×高さ 9.5cm	約長さ 33×幅17×高さ 9.5cm
価格	3,900 円	3,900 円

## マット用モップ

エンボス加工のあるマットの表面も二種類の超微細繊維が細やかに汚れをかき出します。洗浄モップは取り外して丸洗い出来ます。

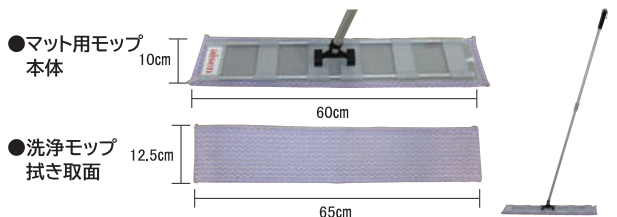

タイプ	マット用モップ本体	洗浄モップ
品番	TB10001	TB10002
サイズ	柄長さ(伸縮式) 85~146cm/モップ部 60×10cm	65×12.5cm/10枚入り
価格	7,200 円	19,000 円

※マット用モップ本体には洗浄モップは付属していません。

## サンシルバー AG<sup>+</sup>

除菌、抗菌、消臭の  
効果がある銀イオン水です。  
菌の繁殖を抑え、  
臭いを元から断ちます。  
肌に優しく安心安全。



【成分】銀イオン水 (濃度3ppm)

タイプ	300ml ボトル	詰め替え用 4L
品番	8837167	8837168
容量	300ml	4L
価格	1,000 円	6,000 円

(消費税・送料別途)

# SPORTS & HEALTH CATALOG



**極東産機株式会社**

コンシューマ事業部 兵庫県たつの市龍野町日飼 190  
TEL 0791-62-0088 FAX 0791-62-4698



東証JASDAQ上場



JQA-QM3341



JQA-EM6715

ジムボード

検索

<https://www.kyokuto-tatami.jp/>